

Finales par classement

1_32

32	Rang	Licence	Nom, prénom	Club	Catégorie	Pts Clst	Clst		
	1	7641718	KAJENDRA Archayan	G C O BIHOREL	Moins de 14 ans	641	6		
	2	7638395	HOCHART Alexandre	US C BOIS GUILL	Moins de 16 ans	667	6		
	3	7634153	LEGAY Vivien	E BOOS MTT	Moins de 15 ans	840	8		
	4	1413726	ROUMIER Alexandre	MONTIVILLIERS	Moins de 40 ans	728	7		
	5	7641603	BOURDAIS Antoine	ATT HAVRE	Moins de 14 ans	788	7		
	6	7638499	BELLENGER Lucas	SPO ROUEN	Moins de 18 ans	796	7		
	7	7634181	BAUDIN Thomas	CANTELEU MAROMM	Moins de 40 ans	617	6		
	8	7634079	JEGOU Xavier	MONTIVILLIERS	Moins de 17 ans	869	8		
	9	7638441	LAGRANGE Noé	SPO ROUEN	Moins de 13 ans	884	8		
	10	7639347	BUQUET Julien	Dieppe U C TT	Moins de 14 ans	817	8		
	11	7639287	BRETON Galvin	TTSJouin Brun	Moins de 15 ans	819	8		
	12	7637704	DECONIHOUT Dorian	SPO ROUEN	Moins de 13 ans	639	6		
	13	7638745	DELAUNE Antonin	ENT ST PIERRE	Moins de 15 ans	745	7		
	14	7636171	BOUNOIR Sofiane	CANTELEU MAROMM	Moins de 13 ans	735	7		
	15	7635866	ROSE Wilhem	MONTIVILLIERS	Moins de 17 ans	893	8		
	16	7622660	LETHEUX Alexandre	CDF ST JEAN	Moins de 40 ans	793	7		
	17	7622786	SOUDAY Gerard	ATT HAVRE	Moins de 70 ans	787	7		
	18	9319590	HIDEE Sébastien	S SOTTEVILLAIS	Moins de 50 ans	642	6		
	19	7639256	LE MAITRE Julien	ENT ST PIERRE	Moins de 16 ans	666	6		
	20	7642161	MOUNDALA-SOUAMOUNAR	FG C O BIHOREL	Moins de 12 ans	530	5		
	21	7628941	LEGAY Xavier	E BOOS MTT	Moins de 60 ans	838	8		
	22	7623379	PIPPOLO Jean pierre	US C BOIS GUILL	Moins de 80ans	602	6		
	23	7638384	LE DREAU Gaétan	G C O BIHOREL	Moins de 14 ans	629	6		
	24	7638210	BRETOT Jean	ENT ST PIERRE	Moins de 12 ans	573	5		
	25	7640341	DELACROIX Antonin	LA CRIQUE TT	Moins de 15 ans	577	5		
	26	7614323	DUVILLIE Arnaud	SC TURRETOT	Moins de 50 ans	799	7		
	27	7639904	CACHEUX Fabrice	RF HEUQUEVILLE	Moins de 50 ans	770	7		
	28	7641443	VIMBERT Tristan	PLATEAU HAVRAIS	Moins de 13 ans	732	7		
	29	7634305	GRANCHER Guillaume	ATT HAVRE	Moins de 18 ans	616	6		
	30	7637880	LEPRETRE Bertrand	JP VALLIQUERVIL	Moins de 40 ans	752	7		
	31	7620738	RAS Jerome	RAQUETTE NEUFCH	Moins de 50 ans	835	8		
	32	7639442	HEUZE Clement	FR ANQUETIERVIL	Moins de 14 ans	556	5		

Finales par classement

33_64



32	Rang	Licence	Nom, prénom	Club	Catégorie	Pts Clst	Clst		
	33	9G1816	IBRAHIM Elyassine	SPO ROUEN	Moins de 19 ans	604	6		
	34	7641719	KAJENDRA Anojan	G C O BIHOREL	Moins de 13 ans	583	5		
	35	2716289	AUBERVILLE Jocelin	TS BOLBEC	Moins de 40 ans	530	5		
	36	7635230	GLES Matteo	CANTELEU MAROMM	Moins de 16 ans	669	6		
	37	6011927	BONNAMOUR Daniel	ATT HAVRE	Moins de 70 ans	666	6		
	38	7639616	BELMONTE Amaury	ENT ST PIERRE	Moins de 13 ans	590	5		
	39	7640094	FEUGRAY Paul	JP VALLIQUERVIL	Moins de 19 ans	646	6		
	40	7637645	AUBOURG Antoine	MONTIVILLIERS	Moins de 13 ans	624	6		
	41	7638706	THIELL Alexandre	Dieppe U C TT	Moins de 40 ans	790	7		
	42	7638217	JEHL Tom	MONTIVILLIERS	Moins de 16 ans	523	5		
	43	7638092	LEVARAY Maxence	MONTIVILLIERS	Moins de 17 ans	730	7		
	44	7642851	COISNE Charles	RAQUETTE NEUFCH	Moins de 40 ans	541	5		
	45	7630365	KERJEAN Vincent	ATT HAVRE	Moins de 60 ans	704	7		
	46	7642862	TOMES JALLAN Matthieu	RAQUETTE NEUFCH	Moins de 14 ans	513	5		
	47	7640137	JALLAN Denis	RAQUETTE NEUFCH	Moins de 70 ans	558	5		
	48	765670	DELARUE Denis	CANTELEU MAROMM	Moins de 50 ans	658	6		
	49	7634265	BREAULT Mathieu	RF HEUQUEVILLE	Moins de 19 ans	696	6		
	50	7635932	LEGROS Clément	ATT HAVRE	Moins de 13 ans	545	5		
	51	5430073	CLARENNE Elliott	MT ST AIGNAN TT	Moins de 12 ans	566	5		
	52	7637763	PINEL Jérôme	JP VALLIQUERVIL	Moins de 50 ans	570	5		
	53	7642445	LEFORT-VENDANGE Tom	ATT HAVRE	Moins de 17 ans	514	5		
	54	7641969	THIERY Benjamin	S SOTTEVILLAIS	Moins de 21 ans	535	5		
	55	7642133	DESCHAMPS Christophe	PLATEAU HAVRAIS	Moins de 60 ans	500	5		
	56	7639464	ROQUIGNY Paul	G C O BIHOREL	Moins de 11 ans	579	5		
	57	7640119	LEMAISTRE Loris	MONTIVILLIERS	Moins de 13 ans	601	6		
	58	7640611	CLERON Bryan	SC TURRETOT	Moins de 17 ans	602	6		
	59	7641573	ROBILLARD Mateo	LA CRIQUE TT	Moins de 12 ans	547	5		
	60	7641339	ROBILLARD Nicolas	LA CRIQUE TT	Moins de 50 ans	526	5		
	61	7642856	DELAPORTE Albin	RAQUETTE NEUFCH	Moins de 12 ans	500	5		
	62	7639238	HEMON-LAURENS Paul-antoir	FJ LA REMUEE TT	Moins de 13 ans	513	5		
	63	7642206	HEUZE Nolan	SC TURRETOT	Moins de 13 ans	500	5		
	64	7638467	DUBUS Alexandre	TTSJouin Brun	Moins de 13 ans	500	5		

Finales par classement

65_96



17	Rang	Licence	Nom, prénom	Club	Catégorie	Pts Clst	Clst		
	65	7639902	DESBORDES Boris	RF HEUQUEVILLE	Moins de 50 ans	541	5		
	66	7640725	GOURDON Leandro	ENT ST PIERRE	Moins de 13 ans	500	5		
	67	7638329	HOAREAU Nolan	MONTIVILLIERS	Moins de 15 ans	500	5		
	68	7639114	PHILIPPE Gerard	TTSJouin Brun	Moins de 60 ans	500	5		
	69	7641908	MALEK Kylian	ENT ST PIERRE	Moins de 12 ans	500	5		
	70	7641004	PINEL Théo	ENT ST PIERRE	Moins de 11 ans	500	5		
	71	7642792	PERRAUD Fabien	TTSJouin Brun	Moins de 40 ans	500	5		
	72	7641960	MONTIER Roman	EXXONMOBIL SL	Moins de 11 ans	531	5		
	73	7642552	LADIRAY Antoine	MONTIVILLIERS	Moins de 14 ans	500	5		
	74	7641883	LECOUFFE Vivien	G C O BIHOREL	Moins de 12 ans	500	5		
	75	7643164	LE CORRE Pierre-loup	PLATEAU HAVRAIS	Moins de 40 ans	500	5		
	76	7642861	RAS Ivan	RAQUETTE NEUFCH	Moins de 12 ans	500	5		
	77	7640185	LEFEBVRE Aubin	FJ LA REMUEE TT	Moins de 15 ans	500	5		
	78	7642274	PANEL Nicolas	PLATEAU HAVRAIS	Moins de 40 ans	500	5		
	79	7641529	PITEL Mahé	G C O BIHOREL	Moins de 11 ans	504	5		
	80	7642588	BLOQUEL Tim	MONTIVILLIERS	Moins de 14 ans	500	5		
	81	7643169	LEFEBVRE Johann	FJ LA REMUEE TT	Moins de 50 ans	500	5		

Finales par classement

PREL



Clst Poule	Nom	Dossard	N°Licence	Clst	Points	N° Club	Club	Cat.
Poule 1						Heure :	Table :	
1er.	ROSE Wilhem	1	7635866	8	893	09760291	MONTIVILLIERS	-17
2ème.	THIERY Benjamin	54	7641969	5	535	09760011	S SOTTEVILLAIS	-21
3ème.	MONTIER Roman	55	7641960	5	531	09760415	EXXONMOBIL SL	-11
Poule 2						Heure :	Table :	
1er.	LAGRANGE Noé	2	7638441	8	884	09760004	SPO ROUEN	-13
2ème.	AUBERVILLE Jocelin	56	2716289	5	530	09760136	TS BOLBEC	-40
3ème.	COISNE Charles	53	7642851	5	541	09760070	RAQUETTE NEUFC	-40
Poule 3						Heure :	Table :	
1er.	JEGOU Xavier	3	7634079	8	869	09760291	MONTIVILLIERS	-17
2ème.	MOUNDALA-SOUAMOUNAR <i>Ross,vannik</i>	57	7642161	5	530	09760012	G C O BIHOREL	-12
3ème.	DESBORDES Boris	52	7639902	5	541	09760417	RF HEUQUEVILLE	-50
Poule 4						Heure :	Table :	
1er.	LEGAY Vivien	4	7634153	8	840	09760319	E BOOS MTT	-15
2ème.	LEGROS Clément	51	7635932	5	545	09760414	ATT HAVRE	-13
3ème.	ROBILLARD Nicolas	58	7641339	5	526	09760366	LA CRIQUE TT	-50
Poule 5						Heure :	Table :	
1er.	LEGAY Xavier	5	7628941	8	838	09760319	E BOOS MTT	-60
2ème.	JEHL Tom	59	7638217	5	523	09760291	MONTIVILLIERS	-16
3ème.	ROBILLARD Mateo	50	7641573	5	547	09760366	LA CRIQUE TT	-12
Poule 6						Heure :	Table :	
1er.	RAS Jerome	6	7620738	8	835	09760070	RAQUETTE NEUFC	-50
2ème.	HEUZE Clement	49	7639442	5	556	09760272	FR ANQUETIERVIL	-14
3ème.	LEFORT-VENDANGE Tom	60	7642445	5	514	09760414	ATT HAVRE	-17
Poule 7						Heure :	Table :	
1er.	BRETON Galvin	7	7639287	8	819	09760379	TTSJouin Brun	-15
2ème.	JALLAN Denis	48	7640137	5	558	09760070	RAQUETTE NEUFC	-70
3ème.	HEMON-LAURENS Paul-antoine	61	7639238	5	513	09760270	FJ LA REMUEE TT	-13
Poule 8						Heure :	Table :	
1er.	BUQUET Julien	8	7639347	8	817	09760036	Dieppe U C TT	-14
2ème.	CLARENNE Eliott	47	5430073	5	566	09760157	MT ST AIGNAN TT	-12
3ème.	TOMES JALLAN Matthieu	62	7642862	5	513	09760070	RAQUETTE NEUFC	-14
Poule 9						Heure :	Table :	
1er.	DUVILLIE Arnaud	9	7614323	7	799	09760214	SC TURRETOT	-50
2ème.	PINEL Jérôme	46	7637763	5	570	09760448	JP VALLIQUERVIL	-50

Finales par classement

PREL



Clst	Poule	Nom	Dossard	N°Licence	Clst	Points	N° Club	Club	Cat.
Poule 9							Heure :	Table :	
3ème.		PITEL Mahé	63	7641529	5	504	09760012	G C O BIHOREL	-11
Poule 10							Heure :	Table :	
1er.		BELLENGER Lucas	10	7638499	7	796	09760004	SPO ROUEN	-18
2ème.		BRETOT Jean	45	7638210	5	573	09760168	ENT ST PIERRE	-12
3ème.		DESCHAMPS Christophe	65	7642133	5	500	09760352	PLATEAU HAVRAIS	-60
Poule 11							Heure :	Table :	
1er.		DELACROIX Antonin	44	7640341	5	577	09760366	LA CRIQUE TT	-15
2ème.		LETHEUX Alexandre	11	7622660	7	793	09760461	CDF ST JEAN	-40
3ème.		GOURDON Leandro	77	7640725	5	500	09760168	ENT ST PIERRE	-13
Poule 12							Heure :	Table :	
1er.		THIELL Alexandre	12	7638706	7	790	09760036	Dieppe U C TT	-40
2ème.		ROQUIGNY Paul	43	7639464	5	579	09760012	G C O BIHOREL	-11
3ème.		LADIRAY Antoine	78	7642552	5	500	09760291	MONTIVILLIERS	-14
Poule 13							Heure :	Table :	
1er.		BOURDAIS Antoine	13	7641603	7	788	09760414	ATT HAVRE	-14
2ème.		KAJENDRA Anojan	42	7641719	5	583	09760012	G C O BIHOREL	-13
3ème.		PERRAUD Fabien	75	7642792	5	500	09760379	TTSJouin Brun	-40
Poule 14							Heure :	Table :	
1er.		BELMONTE Amaury	41	7639616	5	590	09760168	ENT ST PIERRE	-13
2ème.		SOUDAY Gerard	14	7622786	7	787	09760414	ATT HAVRE	-70
3ème.		PHILIPPE Gerard	73	7639114	5	500	09760379	TTSJouin Brun	-60
Poule 15							Heure :	Table :	
1er.		CACHEUX Fabrice	15	7639904	7	770	09760417	RF HEUQUEVILLE	-50
2ème.		LEMAISTRE Loris	40	7640119	6	601	09760291	MONTIVILLIERS	-13
3ème.		LECOUFFE Vivien	68	7641883	5	500	09760012	G C O BIHOREL	-12
Poule 16							Heure :	Table :	
1er.		LEPRETRE Bertrand	16	7637880	7	752	09760448	JP VALLIQUERVIL	-40
2ème.		PIPPOLO Jean pierre	38	7623379	6	602	09760331	US C BOIS GUILL	-80
3ème.		HEUZE Nolan	67	7642206	5	500	09760214	SC TURRETOT	-13
Poule 17							Heure :	Table :	
1er.		DELAUNE Antonin	17	7638745	7	745	09760168	ENT ST PIERRE	-15
2ème.		DELAPORTE Albin	64	7642856	5	500	09760070	RAQUETTE NEUFC	-12
3ème.		CLERON Bryan	39	7640611	6	602	09760214	SC TURRETOT	-17

Finales par classement

PREL



Clst	Poule	Nom	Dossard	N°Licence	Clst	Points	N° Club	Club	Cat.
Poule 18							Heure :	Table :	
1er.		BOUNOIR Sofiane	18	7636171	7	735	09760425	CANTELEU MAROM	-13
2ème.		IBRAHIM Elyassine	37	9G1816	6	604	09760004	SPO ROUEN	-19
3ème.		BLOQUEL Tim	71	7642588	5	500	09760291	MONTIVILLIERS	-14
Poule 19							Heure :	Table :	
1er.		GRANCHER Guillaume	36	7634305	6	616	09760414	ATT HAVRE	-18
2ème.		VIMBERT Tristan	19	7641443	7	732	09760352	PLATEAU HAVRAIS	-13
3ème.		RAS Ivan	74	7642861	5	500	09760070	RAQUETTE NEUFC	-12
Poule 20							Heure :	Table :	
1er.		BAUDIN Thomas	35	7634181	6	617	09760425	CANTELEU MAROM	-40
2ème.		LEVARAY Maxence	20	7638092	7	730	09760291	MONTIVILLIERS	-17
3ème.		PINEL Théo	70	7641004	5	500	09760168	ENT ST PIERRE	-11
Poule 21							Heure :	Table :	
1er.		ROUMIER Alexandre	21	1413726	7	728	09760291	MONTIVILLIERS	-40
2ème.		LE DREAU Gaéтан	34	7638384	6	629	09760012	G C O BIHOREL	-14
3ème.		MALEK Kylian	69	7641908	5	500	09760168	ENT ST PIERRE	-12
Poule 22							Heure :	Table :	
1er.		AUBOURG Antoine	82	7637645	6	624	09760291	MONTIVILLIERS	-13
2ème.		KERJEAN Vincent	23	7630365	7	704	09760414	ATT HAVRE	-60
3ème.		LE CORRE Pierre-loup	72	7643164	5	500	09760352	PLATEAU HAVRAIS	-40
Poule 23							Heure :	Table :	
1er.		DECONIHOUT Dorian	33	7637704	6	639	09760004	SPO ROUEN	-13
2ème.		BREAULT Mathieu	24	7634265	6	696	09760417	RF HEUQUEVILLE	-19
3ème.		HOAREAU Nolan	76	7638329	5	500	09760291	MONTIVILLIERS	-15
Poule 24							Heure :	Table :	
1er.		KAJENDRA Archayan	32	7641718	6	641	09760012	G C O BIHOREL	-14
2ème.		GLS Matteo	25	7635230	6	669	09760425	CANTELEU MAROM	-16
3ème.		LEFEVRE Aubin	79	7640185	5	500	09760270	FJ LA REMUEE TT	-15
Poule 25							Heure :	Table :	
1er.		HOCHART Alexandre	26	7638395	6	667	09760331	US C BOIS GUILL	-16
2ème.		HIDEE Sébastien	31	9319590	6	642	09760011	S SOTTEVILLAIS	-50
3ème.		PANEL Nicolas	80	7642274	5	500	09760352	PLATEAU HAVRAIS	-40
Poule 26							Heure :	Table :	
1er.		FEUGRAY Paul	30	7640094	6	646	09760448	JP VALLIQUERVIL	-19
2ème.		BONNAMOUR Daniel	27	6011927	6	666	09760414	ATT HAVRE	-70

Finales par classement

PREL



Clst Poule	Nom	Dossard	N°Licence	Clst	Points	N° Club	Club	Cat.
Poule 26						Heure :	Table :	
3ème.	DUBUS Alexandre	66	7638467	5	500	09760379	TTSJouin Brun	-13
Poule 27						Heure :	Table :	
1er.	LE MAITRE Julien	28	7639256	6	666	09760168	ENT ST PIERRE	-16
2ème.	DELARUE Denis	29	765670	6	658	09760425	CANTELEU MAROM	-50
3ème.	LEFEBVRE Johann	81	7643169	5	500	09760270	FJ LA REMUEE TT	-50

Nombre des joueurs dans les poules :81

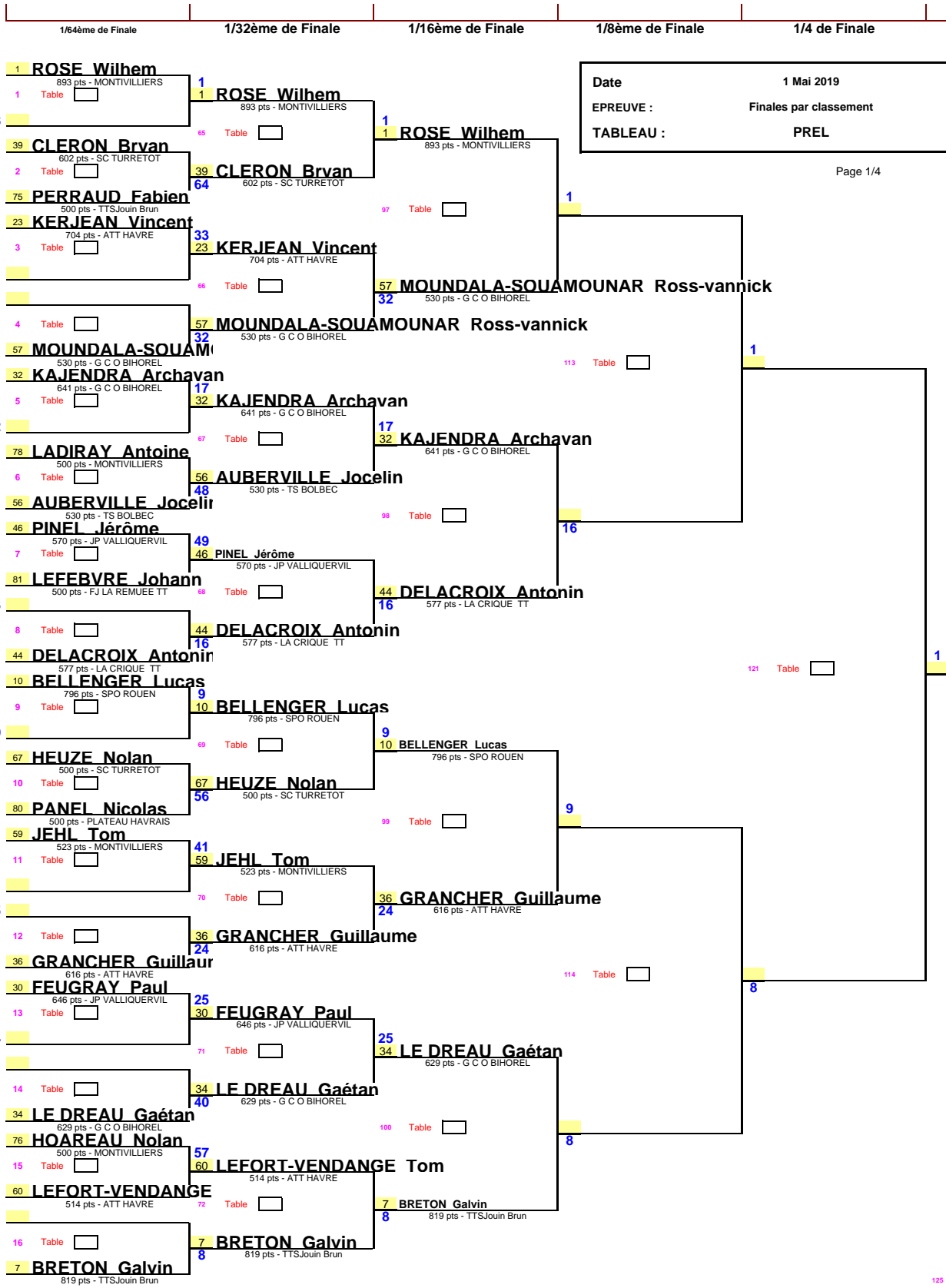

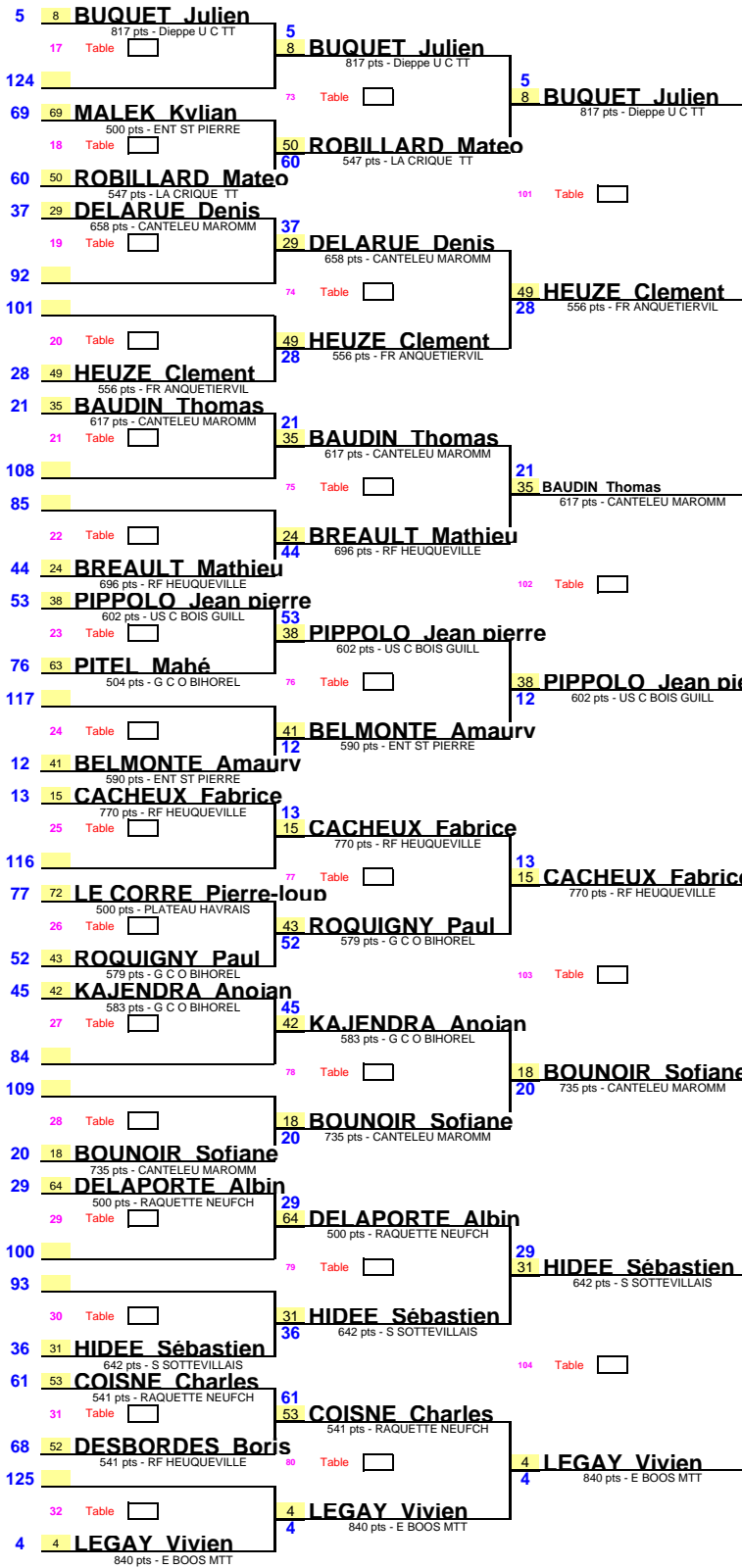

Date 1 Mai 2019
 EPREUVE : Finales par classement
 TABLEAU : PREL

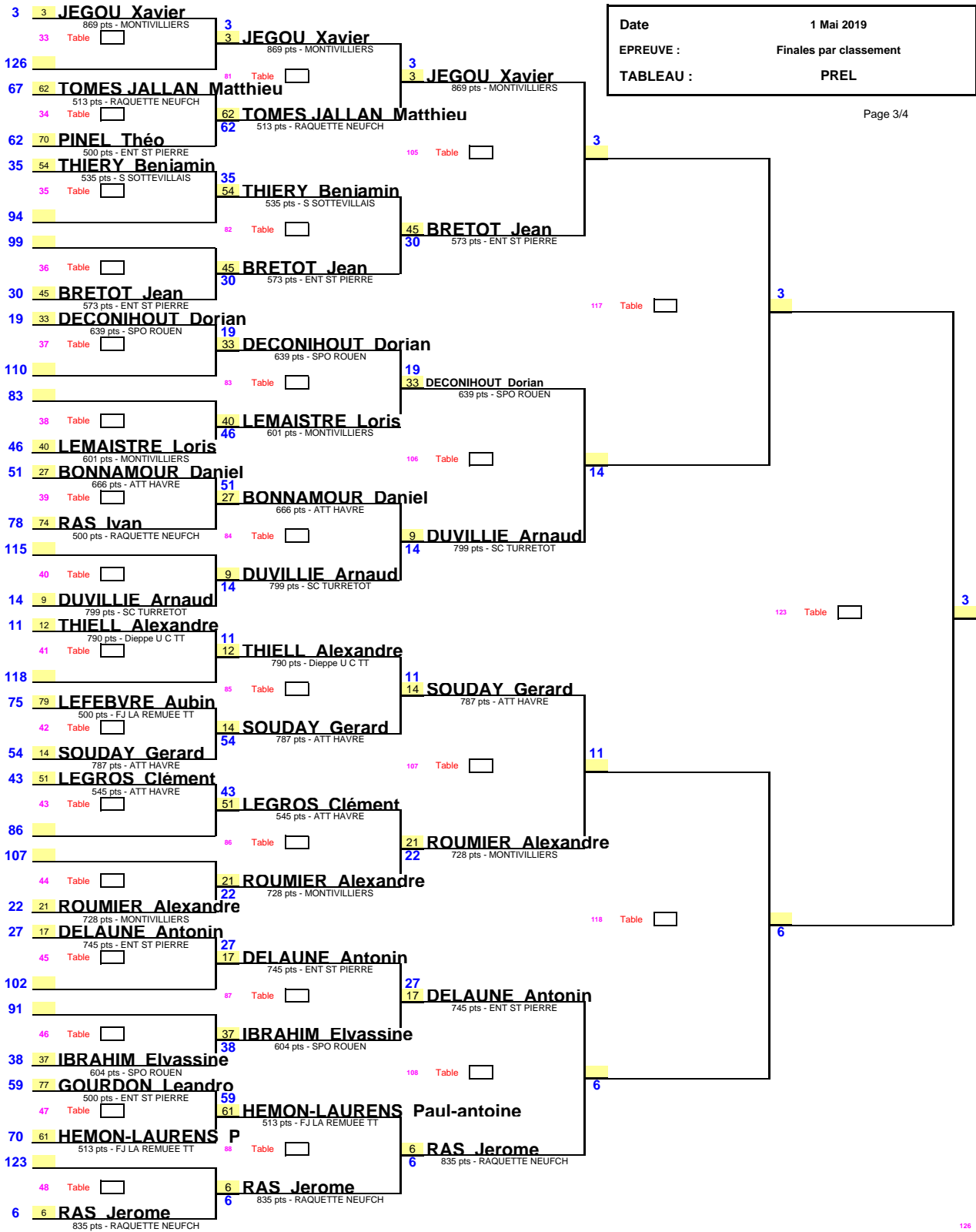

7	5	LEGAY Xavier 838 pts - E BOOS MTT	7	5	LEGAY Xavier 838 pts - E BOOS MTT
122	49	Table	7	5	LEGAY Xavier 838 pts - E BOOS MTT
71	68	LECOUFFE Vivien 500 pts - G C O BIHOREL	89	Table	7
58	50	Table	65	DESCHAMPS Christophe 500 pts - PLATEAU HAVRAIS	58
39	65	DESCHAMPS Christ 500 pts - PLATEAU HAVRAIS	109	Table	7
90	48	JALLAN Denis 558 pts - RAQUETTE NEUFCH	39	48	JALLAN Denis 558 pts - RAQUETTE NEUFCH
103	51	Table	90	Table	26
26	26	HOCHART Alexandre 667 pts - US C BOIS GULL	26	26	HOCHART Alexandre 667 pts - US C BOIS GULL
23	82	AUBOURG Antoine 624 pts - MONTVILLIERS	26	26	HOCHART Alexandre 667 pts - US C BOIS GULL
106	53	Table	23	82	AUBOURG Antoine 624 pts - MONTVILLIERS
87	54	Table	91	Table	23
42	11	LETHEUX Alexandre 793 pts - CDF ST JEAN	42	11	LETHEUX Alexandre 793 pts - CDF ST JEAN
55	66	DUBUS Alexandre 500 pts - TTSJouin Brun	110	Table	10
74	55	MONTIER Roman 531 pts - EXXONMOBIL SL	55	66	DUBUS Alexandre 500 pts - TTSJouin Brun
119	56	Table	92	Table	16
10	16	LEPRETRE Bertrand 752 pts - JP VALLIQUERVIL	16	16	LEPRETRE Bertrand 752 pts - JP VALLIQUERVIL
15	13	BOURDAIS Antoine 788 pts - ATT HAVRE	10	16	LEPRETRE Bertrand 752 pts - JP VALLIQUERVIL
114	57	Table	15	13	BOURDAIS Antoine 788 pts - ATT HAVRE
79	73	PHILIPPE Gerard 500 pts - TTSJouin Brun	93	Table	15
50	20	LEVARAY Maxence 730 pts - MONTVILLIERS	15	13	BOURDAIS Antoine 788 pts - ATT HAVRE
47	47	CLARENNE Eliott 566 pts - MT ST AIGNAN TT	20	20	LEVARAY Maxence 730 pts - MONTVILLIERS
82	59	Table	50	20	LEVARAY Maxence 730 pts - MONTVILLIERS
111	60	Table	47	47	CLARENNE Eliott 566 pts - MT ST AIGNAN TT
18	28	LE MAITRE Julien 666 pts - ENT ST PIERRE	94	Table	15
31	25	GLES Matteo 669 pts - CANTELEU MAROMM	47	47	CLARENNE Eliott 566 pts - MT ST AIGNAN TT
98	61	Table	28	28	LE MAITRE Julien 666 pts - ENT ST PIERRE
95	62	Table	18	18	LE MAITRE Julien 666 pts - ENT ST PIERRE
34	19	VIMBERT Tristan 732 pts - PLATEAU HAVRAIS	31	25	GLES Matteo 669 pts - CANTELEU MAROMM
63	58	ROBILLARD Nicolas 526 pts - LA CRIQUE TT	95	Table	31
66	71	BLOQUEL Tim 500 pts - MONTVILLIERS	19	19	VIMBERT Tristan 732 pts - PLATEAU HAVRAIS
127	64	Table	34	34	ROBILLARD Nicolas 526 pts - LA CRIQUE TT
2	2	LAGRANGE Noé 884 pts - SPO ROUEN	58	58	ROBILLARD Nicolas 526 pts - LA CRIQUE TT
			96	Table	2
			2	2	LAGRANGE Noé 884 pts - SPO ROUEN

Date	1 Mai 2019
EPREUVE :	Finales par classement
TABLEAU :	PREL

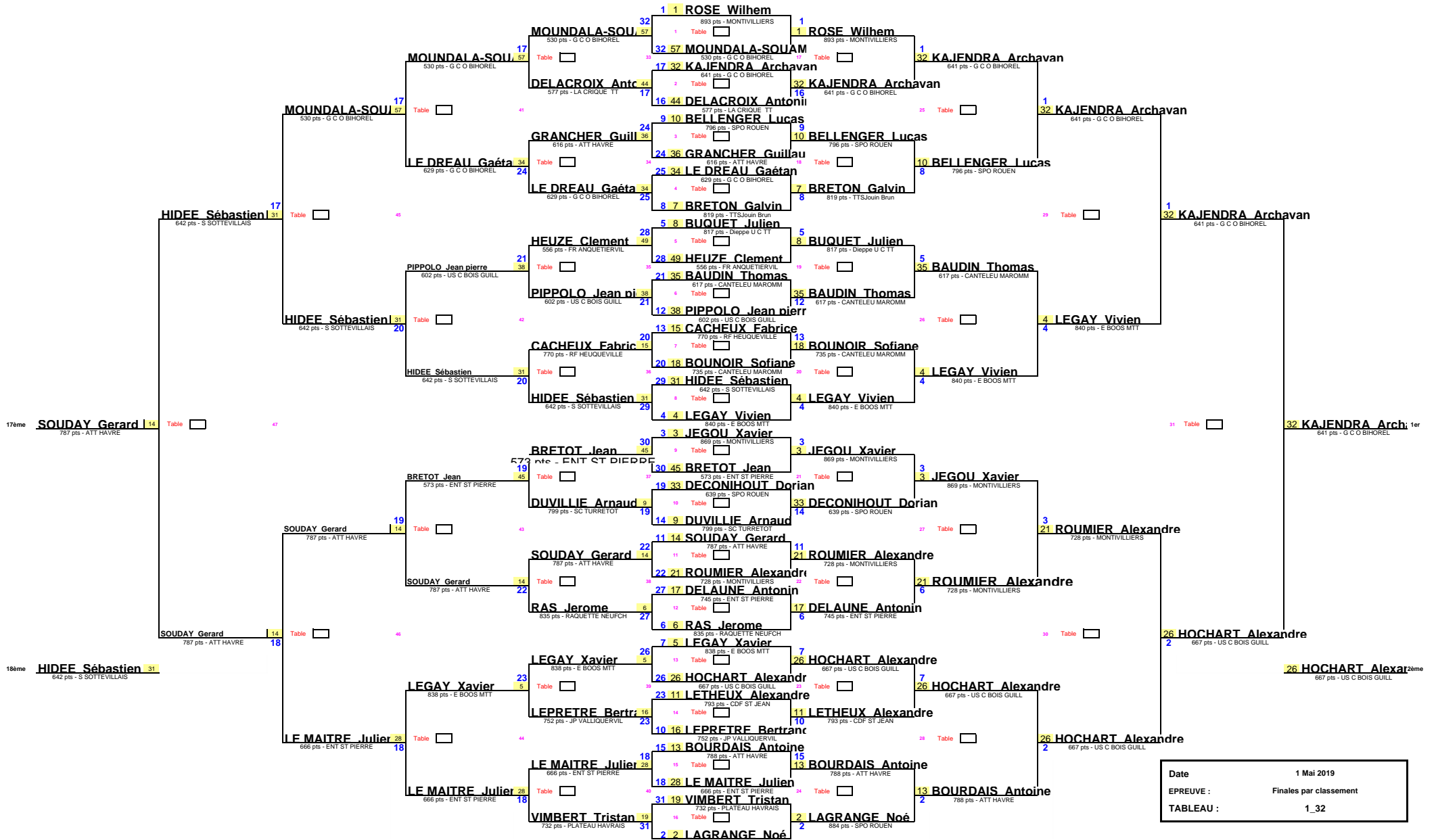

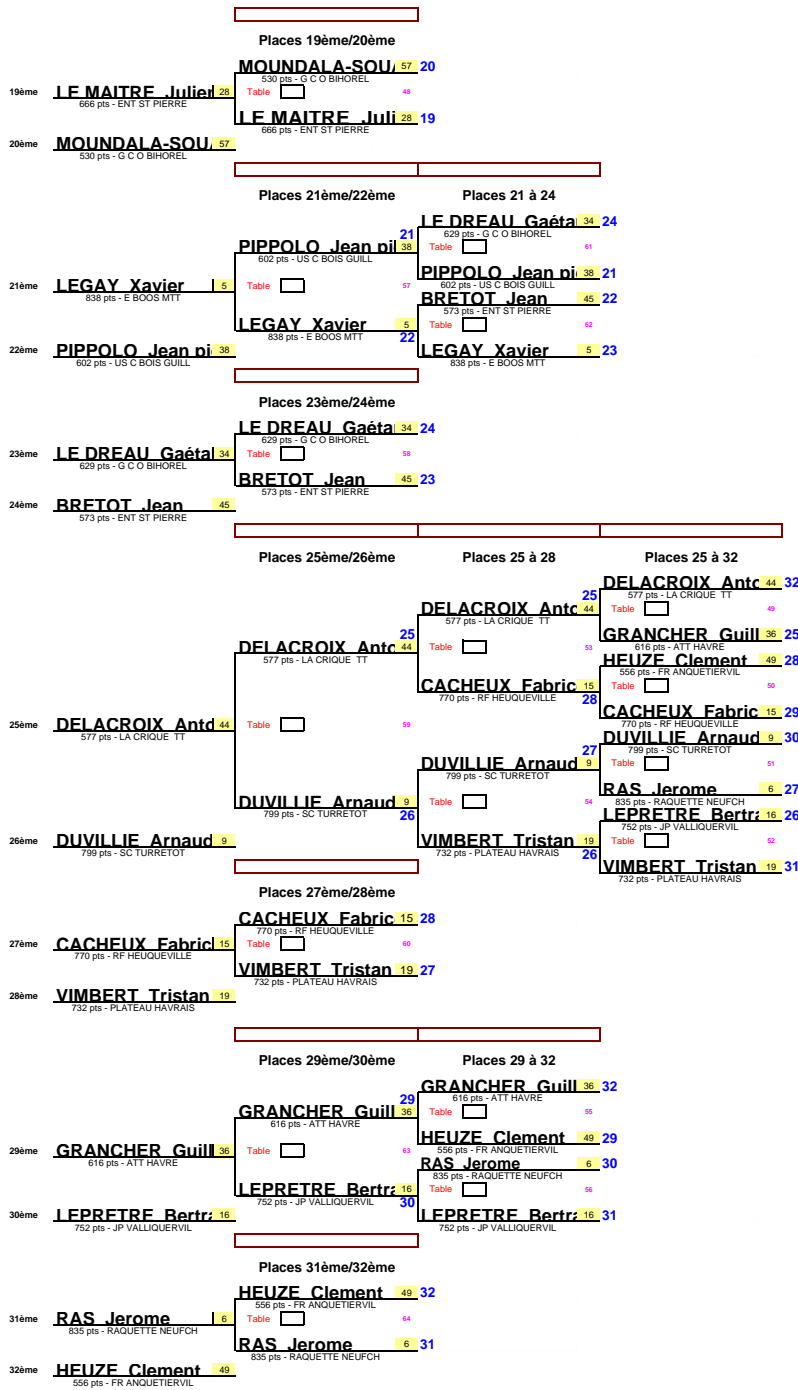

Date	1 Mai 2019
EPREUVE :	Finales par classement
TABLEAU :	1 32

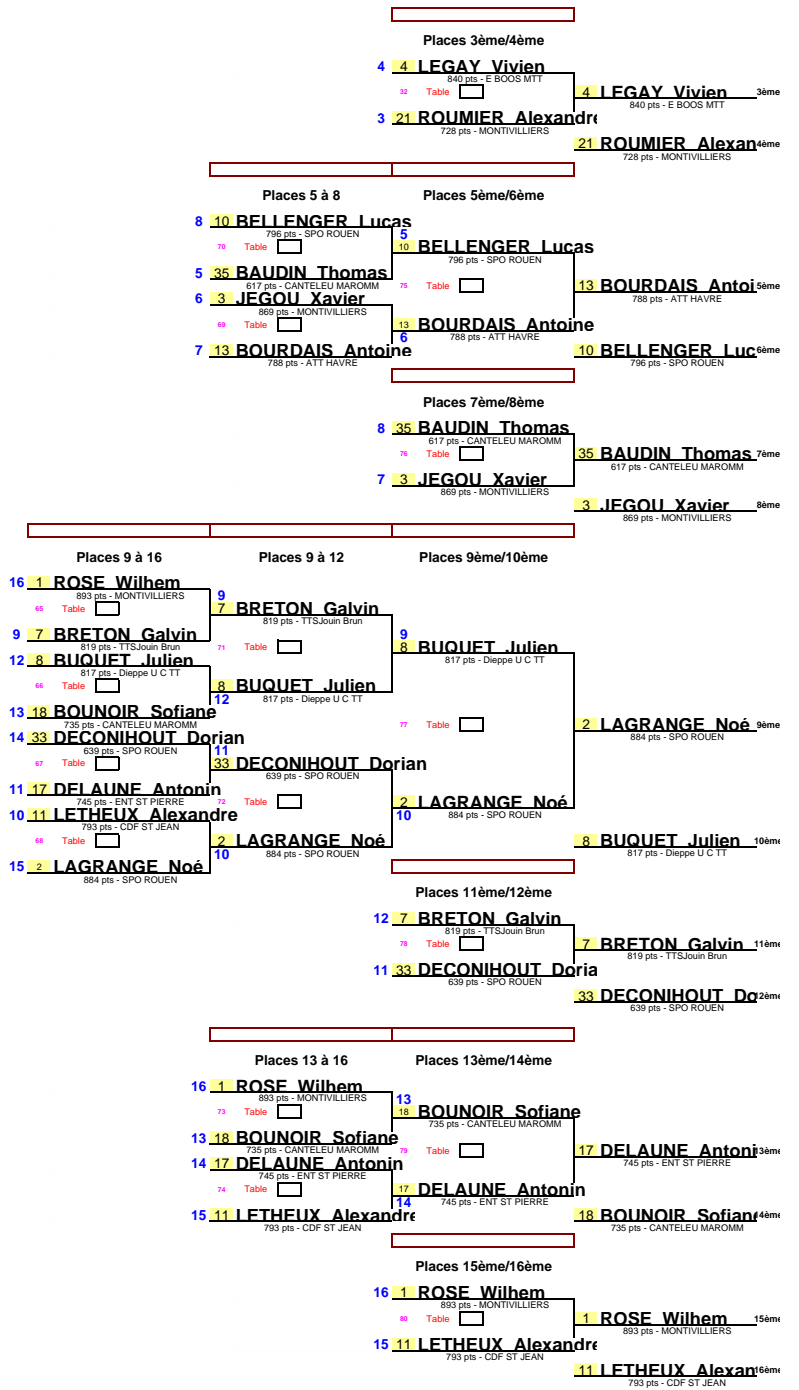

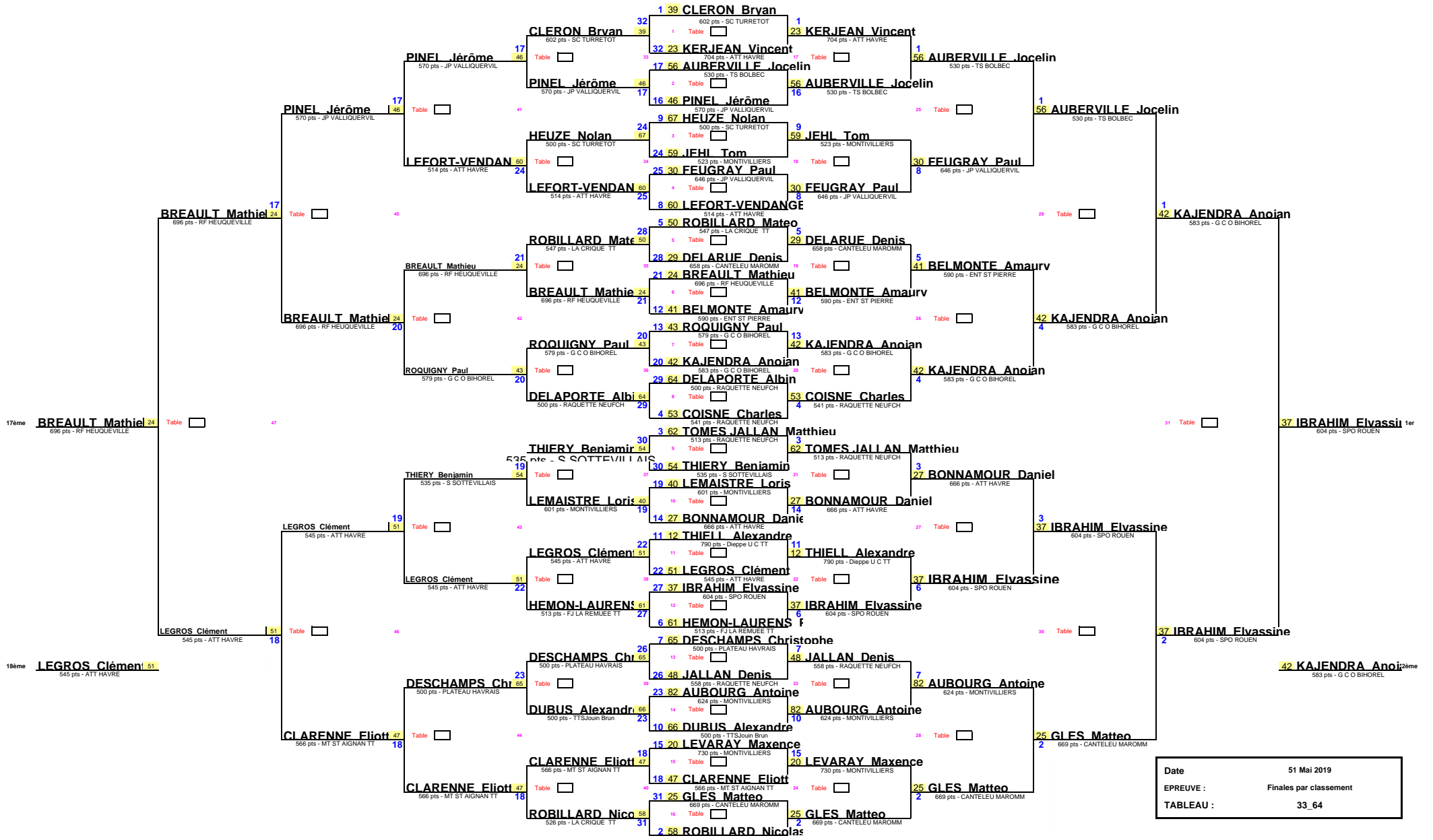

Places 19ème/20ème

19ème **CLARENNE Eliot** 47 **PINEL Jérôme** 46 20
 566 pts - MT ST AIGNAN TT Table 48
 570 pts - JP VALLIQUERVIL

20ème **PINEL Jérôme** 46
 570 pts - JP VALLIQUERVIL

Places 21ème/22ème

21ème **LEFORT-VENDAN** 60 **LEFORT-VENDAN** 60 24
 514 pts - ATT HAVRE Table 61
 514 pts - ATT HAVRE

22ème **THIERY Benjamin** 54 **THIERY Benjamin** 54 22
 535 pts - S SOTTEVILLAIS Table 62
 535 pts - S SOTTEVILLAIS

Places 23ème/24ème

23ème **DESCHAMPS Chr** 65 **ROUIGNY Paul** 43 24
 500 pts - PLATEAU HAVRAIS Table 68
 579 pts - G C O BIHOREL

24ème **ROUIGNY Paul** 43
 579 pts - G C O BIHOREL

Places 25ème/26ème

25ème **LEMAISTRE Loris** 40 **CLERON Bryan** 25
 601 pts - MONTVILLIERS Table 69
 602 pts - SC TURRETOT

26ème **CLERON Bryan** 39
 602 pts - SC TURRETOT

Places 25 à 28

CLERON Bryan 25 **CLERON Bryan** 25 32
 602 pts - SC TURRETOT Table 69
 602 pts - SC TURRETOT

HEUZE Nolan 67 25
 500 pts - SC TURRETOT

ROBILLARD Mate 50 28
 547 pts - LA CRIQUE TT Table 69

LEMAISTRE Loris 27
 601 pts - MONTVILLIERS Table 69

ROBILLARD Nico 58
 526 pts - LA CRIQUE TT Table 68

Places 25 à 32

HEUZE Nolan 67 25
 500 pts - SC TURRETOT

ROBILLARD Mate 50 28
 547 pts - LA CRIQUE TT

DELAPORTE Albi 64 29
 500 pts - RAQUETTE NEUFCH

LEMAISTRE Loris 40 30
 601 pts - MONTVILLIERS

HEMON-LAURENS 61 27
 513 pts - FJ LA REMUEE TT

DUBUS Alexandr 66 26
 500 pts - TTSJoun Brun

ROBILLARD Nico 58 31
 526 pts - LA CRIQUE TT

Places 27ème/28ème

27ème **ROBILLARD Mate** 50 28
 547 pts - LA CRIQUE TT Table 69

28ème **ROBILLARD Nico** 58
 526 pts - LA CRIQUE TT

Places 29ème/30ème

29ème **DELAPORTE Albi** 64 **HEUZE Nolan** 67 32
 500 pts - RAQUETTE NEUFCH Table 69
 500 pts - SC TURRETOT

30ème **HEMON-LAURENS** 61 **DELAPORTE Albi** 64 29
 513 pts - FJ LA REMUEE TT Table 69
 500 pts - RAQUETTE NEUFCH

Places 29 à 32

HEUZE Nolan 67 32
 500 pts - SC TURRETOT

DELAPORTE Albi 64 29
 500 pts - RAQUETTE NEUFCH

HEMON-LAURENS 61 30
 513 pts - FJ LA REMUEE TT

DUBUS Alexandr 66 31
 500 pts - TTSJoun Brun

Places 31ème/32ème

31ème **HEUZE Nolan** 67 32
 500 pts - SC TURRETOT Table 64

32ème **DUBUS Alexandr** 66 31
 500 pts - TTSJoun Brun

Places 3ème/4ème

4 **AUBERVILLE Jocelin** 56 **AUBERVILLE Jor** 56 3ème
 530 pts - TS BOLBEC Table 530 pts - TS BOLBEC

3 **GLES Matteo** 25 **GLES Matteo** 25 4ème
 669 pts - CANTELEU MAROMM Table 669 pts - CANTELEU MAROMM

Places 5 à 8

8 **FFUIGRAY Paul** 30 **BELMONTE Amaurv** 5
 646 pts - JP VALLIQUERVIL Table 646 pts - JP VALLIQUERVIL
 590 pts - ENT ST PIERRE

5 **BELMONTE Amaurv** 41 **BONNAMOUR Da** 27 5ème
 590 pts - ENT ST PIERRE Table 666 pts - ATT HAVRE

6 **BONNAMOUR Daniel** 27 **BONNAMOUR Daniel** 6
 666 pts - ATT HAVRE Table 666 pts - ATT HAVRE

Places 5ème/6ème

7 **AUBOURG Antoine** 82 **BELMONTE Ama** 41 6ème
 624 pts - MONTVILLIERS Table 590 pts - ENT ST PIERRE

Places 7ème/8ème

8 **FEUGRAY Paul** 30 **FEUGRAY Paul** 30 7ème
 646 pts - JP VALLIQUERVIL Table 646 pts - JP VALLIQUERVIL

7 **AUBOURG Antoine** 82 **AUBOURG Antoi** 82 6ème
 624 pts - MONTVILLIERS Table 624 pts - MONTVILLIERS

Places 9 à 16

16 **KERJEAN Vincent** 23 **JEHL Tom** 9
 704 pts - ATT HAVRE Table 523 pts - MONTVILLIERS

9 **JEHL Tom** 59 **JEHL Tom** 9
 523 pts - MONTVILLIERS Table 523 pts - MONTVILLIERS

12 **DELARUE Denis** 29 **COISNE Charles** 53
 658 pts - CANTELEU MAROMM Table 541 pts - RAQUETTE NEUFCH

13 **COISNE Charles** 53 **THIELL Alexandre** 12 9ème
 541 pts - RAQUETTE NEUFCH Table 790 pts - Dieppe U C TT

14 **TOMES JALLAN Matthieu** 62 **THIELL Alexandre** 12
 513 pts - RAQUETTE NEUFCH Table 790 pts - Dieppe U C TT

11 **THIELL Alexandre** 12 **THIELL Alexandre** 12
 790 pts - Dieppe U C TT Table 790 pts - Dieppe U C TT

10 **JALLAN Denis** 48 **LEVARAY Maxence** 20
 558 pts - RAQUETTE NEUFCH Table 730 pts - MONTVILLIERS

15 **LEVARAY Maxence** 20 **JEHL Tom** 59 10ème
 730 pts - MONTVILLIERS Table 523 pts - MONTVILLIERS

Places 9 à 12

9 **JEHL Tom** 59 **JEHL Tom** 9
 523 pts - MONTVILLIERS Table 523 pts - MONTVILLIERS

12 **DELARUE Denis** 29 **THIELL Alexandre** 12
 658 pts - CANTELEU MAROMM Table 790 pts - Dieppe U C TT

11 **THIELL Alexandre** 12 **THIELL Alexandre** 12
 790 pts - Dieppe U C TT Table 790 pts - Dieppe U C TT

10 **JALLAN Denis** 48 **LEVARAY Maxence** 20
 558 pts - RAQUETTE NEUFCH Table 730 pts - MONTVILLIERS

Places 9ème/10ème

9 **JEHL Tom** 59 **THIELL Alexandre** 12 9ème
 523 pts - MONTVILLIERS Table 790 pts - Dieppe U C TT

12 **THIELL Alexandre** 12 **THIELL Alexandre** 12
 790 pts - Dieppe U C TT Table 790 pts - Dieppe U C TT

10 **JALLAN Denis** 48 **JEHL Tom** 59 10ème
 558 pts - RAQUETTE NEUFCH Table 523 pts - MONTVILLIERS

Places 11ème/12ème

12 **COISNE Charles** 53 **LEVARAY Maxen** 20 11ème
 541 pts - RAQUETTE NEUFCH Table 730 pts - MONTVILLIERS

11 **LEVARAY Maxence** 20 **COISNE Charles** 53 12ème
 730 pts - MONTVILLIERS Table 541 pts - RAQUETTE NEUFCH

Places 13 à 16

16 **KERJEAN Vincent** 23 **KERJEAN Vincent** 13
 704 pts - ATT HAVRE Table 704 pts - ATT HAVRE

13 **DELARUE Denis** 29 **KERJEAN Vincent** 23 3ème
 658 pts - CANTELEU MAROMM Table 704 pts - ATT HAVRE

14 **TOMES JALLAN Matthieu** 62 **TOMES JALLAN Matthieu** 62
 513 pts - RAQUETTE NEUFCH Table 513 pts - RAQUETTE NEUFCH

15 **JALLAN Denis** 48 **TOMES JALLAN** 62 14ème
 658 pts - RAQUETTE NEUFCH Table 513 pts - RAQUETTE NEUFCH

Places 13ème/14ème

13 **KERJEAN Vincent** 23 **TOMES JALLAN** 62 14ème
 704 pts - ATT HAVRE Table 513 pts - RAQUETTE NEUFCH

14 **TOMES JALLAN Matthieu** 62 **TOMES JALLAN** 62 14ème
 513 pts - RAQUETTE NEUFCH Table 513 pts - RAQUETTE NEUFCH

Places 15ème/16ème

16 **DELARUE Denis** 29 **JALLAN Denis** 48 15ème
 658 pts - CANTELEU MAROMM Table 558 pts - RAQUETTE NEUFCH

15 **JALLAN Denis** 48 **DELARUE Denis** 29 16ème
 558 pts - RAQUETTE NEUFCH Table 658 pts - CANTELEU MAROMM

Date	51 Mai 2019
EPREUVE :	Finales par classement
TABLEAU :	33 64

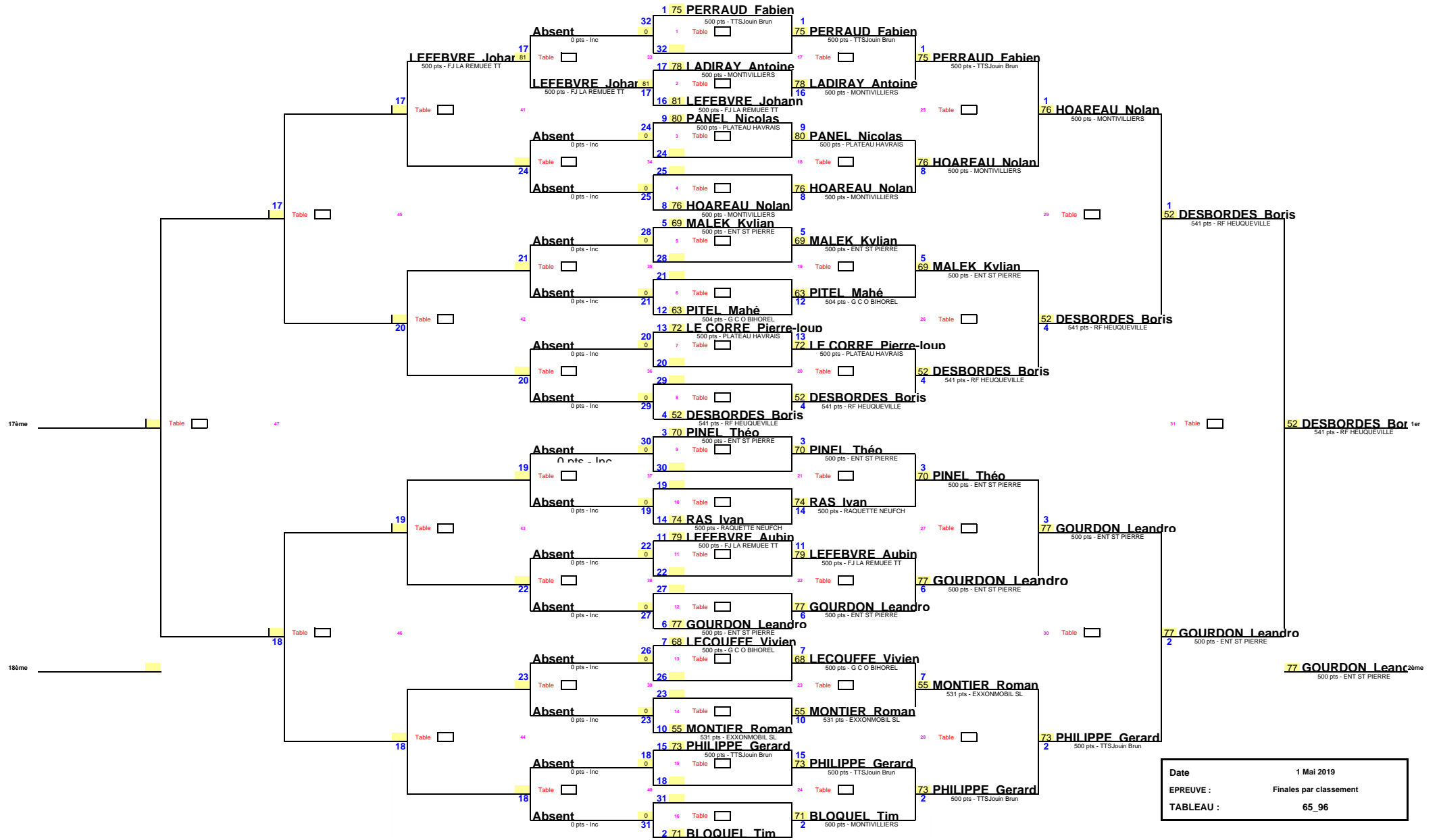

Date	1 Mai 2019
EPREUVE :	Finales par classement
TABLEAU :	65_96

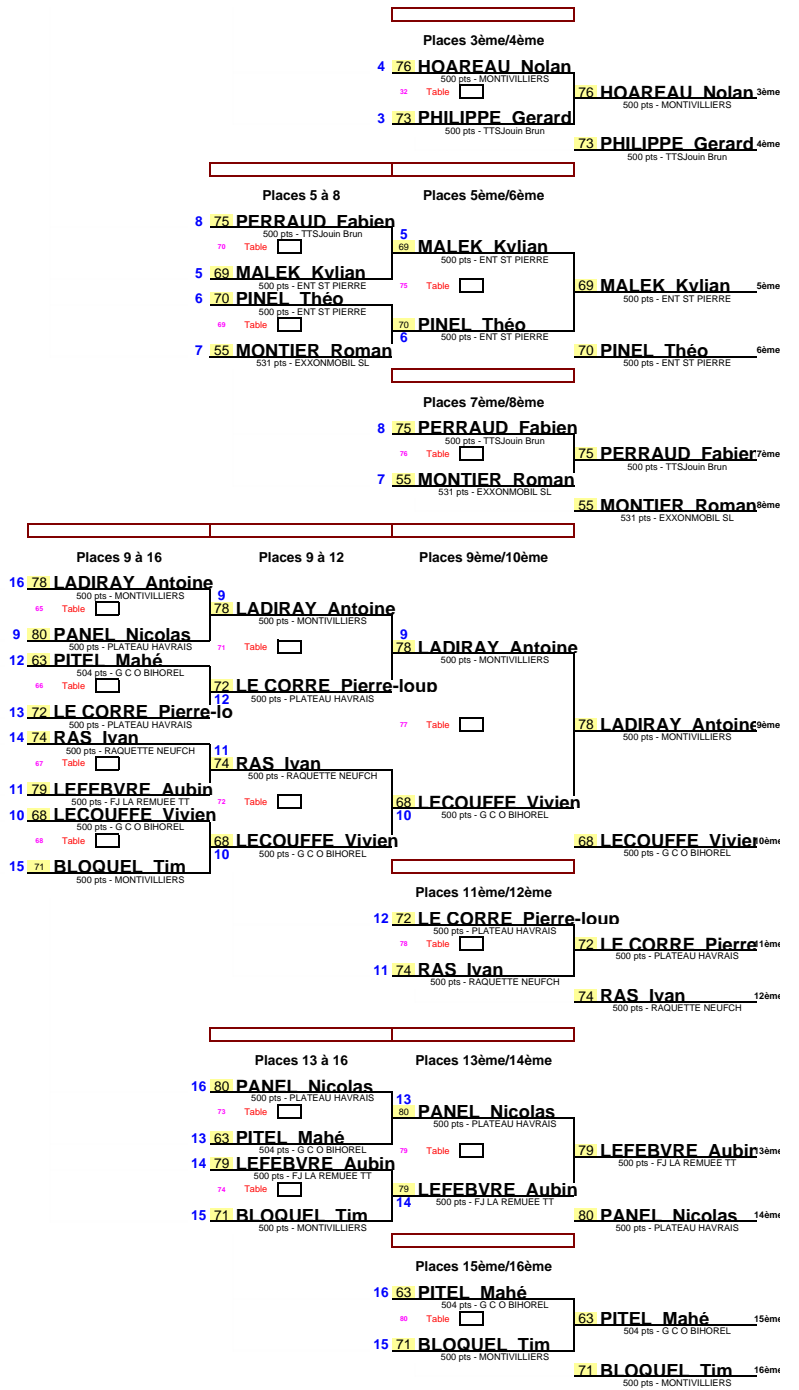
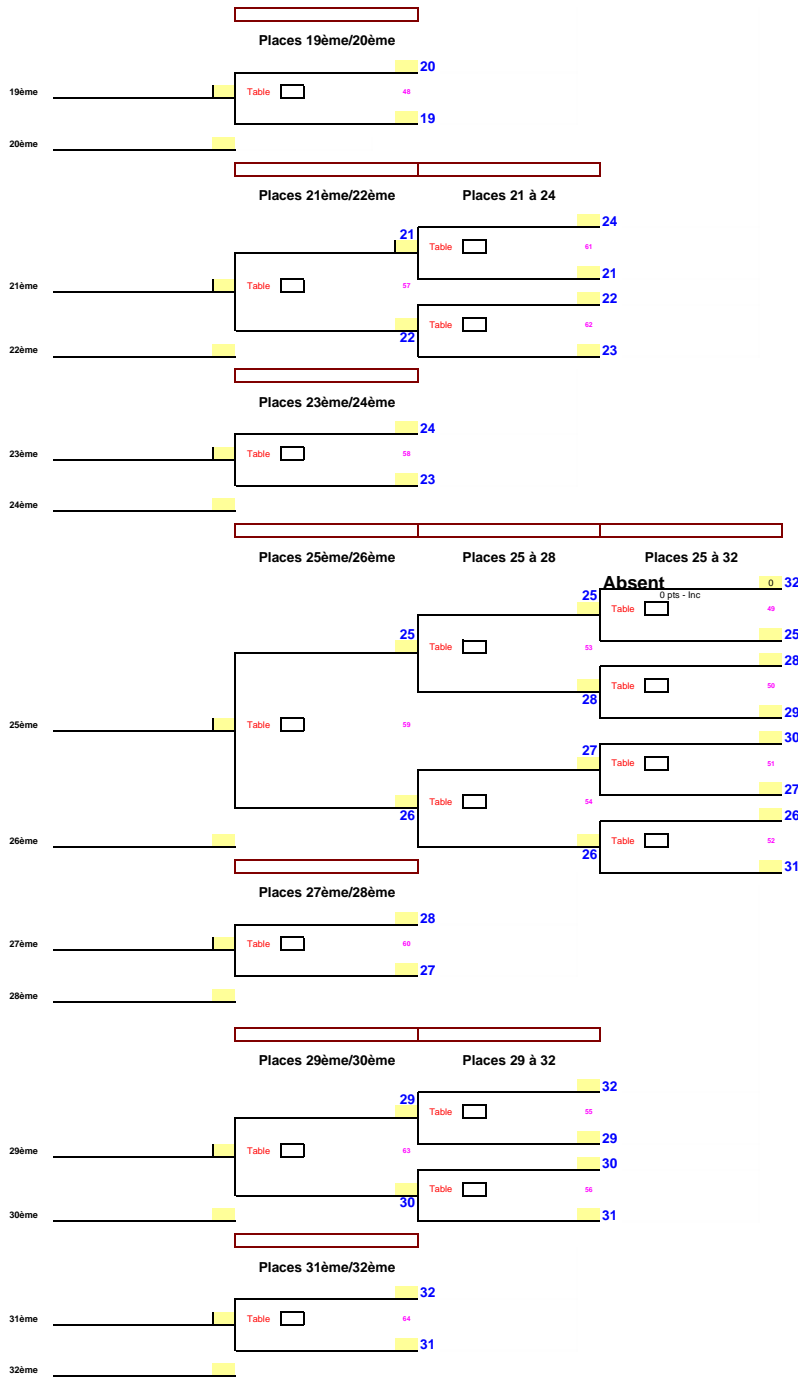

Date	1 Mai 2019
EPREUVE :	Finales par classement
TABLEAU :	65 96